

# 取扱説明書

# nanozilla

ナノ・ジューラ

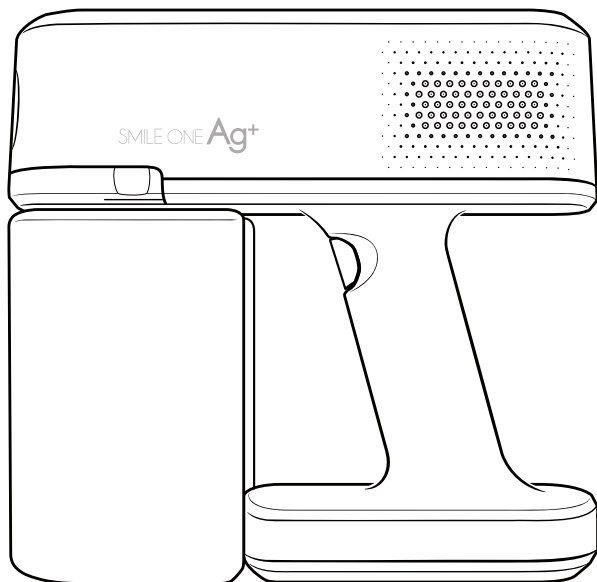

お買い上げいただきありがとうございます。

ナノ・ジューラは様々なシーンで使用できる電動式スプレーガンです。  
安全にお使いいただく為に、ご使用前にこの取扱説明書をお読みください。  
※画像はイメージになりますので実際とは異なる場合がございます。



## 各部の名称

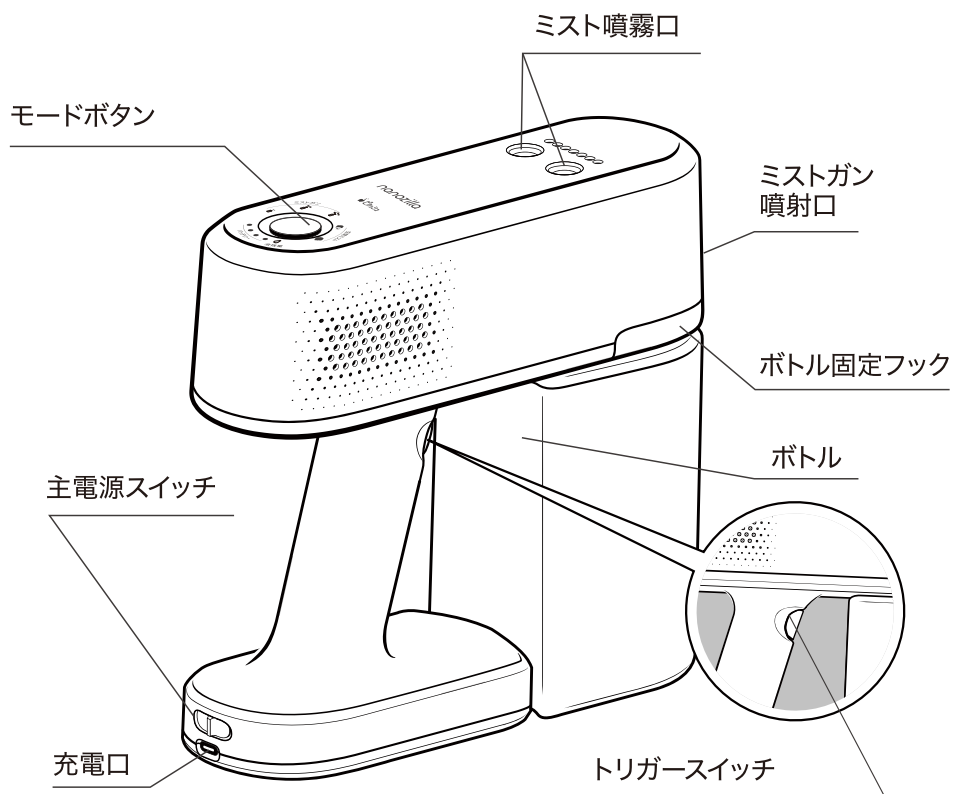

### 製品仕様

- 本体寸法:(長さ)209×(高さ)193×(幅)71mm
- 重量:910g ○ボトル容量:550ml
- バッテリー容量:24.2Wh
- 充電電圧:DC5V 1.5A ○充電時間:4~5時間

#### ■ミスト型で使用的場合

連続使用時間:約6時間(満充電の場合)  
噴霧範囲:8畳(約15㎡)

#### ■ミストガン型で使用的場合

連続使用時間:約1時間(満充電の場合)  
噴射距離:1.5~2.5m

### 付属品



充電用アダプター

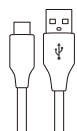

ケーブル



給水芯(交換用)  
サイズ:長さ  
177mm、直径8mm

## 充電方法

1. 付属の充電アダプターとケーブル、本体を接続して充電を行ってください。  
※他の充電アダプターを使用すると充電できない場合があります。
2. 充電中はバッテリー目盛りが点滅し、充電が完了すると点灯します。
3. 4～5時間で充電が完了します。
4. 充電中はミスト型は使用できますがミストガン型は使用できません。

## 専用液の入れ方

❗ 液を入れる際は、テーブルなどの平らな場所に機械を置いて作業を行ってください。

1. ボトル固定フック部( ◀◀ )の両側を  
抑えながら前方に10mm程度スライドします。

(図1)

2. 状態を保持しながらボトルを抑えるように  
して本体を持ち上げて外してください。(図1)

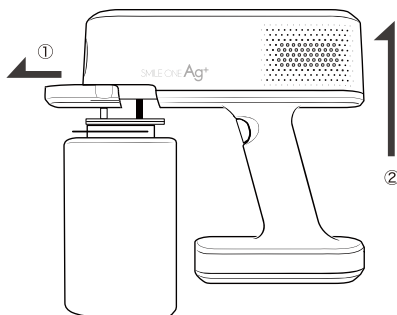

注意: 本体にスプレー用のストローと噴霧用の吸水芯が付いていますので破損しないよう気をつけてください。

3. 取り外したボトルに専用液を入れて、  
逆の順番でボトルを取り付けてください。

液量目安: ボトルの80～90% (満水状態では取付時に液があふれます)

## 給水芯の取り替え方法

1. ボトルを外し、給水芯についているホルダーを右回り  
に回して外します。(図2)
2. 古い給水芯を取り出し、新しい給水芯と取り替えたら逆の手順で  
元に戻します。

(図2)

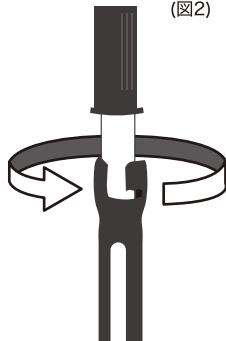

給水芯取り替えのタイミングについて

4ヶ月を目安に交換ください。

# ミスト型(噴霧)で使う場合

リビング 寝室 お風呂場 など

置いておくだけで1部屋1～2時間でミストが隅々まで行きわたります

## ■広範囲に除菌・抗菌

99%以上の高い除菌効果を発揮します。  
抗菌・抗ウイルス効果も高く、1日1回の噴霧で24時間以上効果が持続します。

## ■消臭効果

銀イオンの力で高い消臭効果があるため臭いが気になる寝室、玄関、トイレなどでも使用できます。

## ■防カビ効果

湿気が多い空間やお風呂場で使用することでカビの発生を防ぐ効果があります。

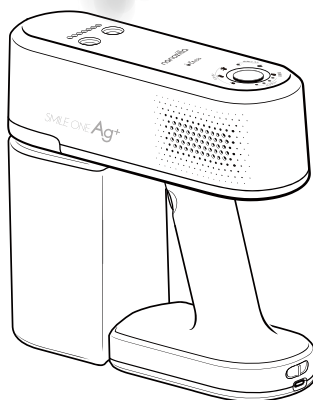

## ■ご使用の目安

・部屋の広さ8畳(約15㎡)に対して  
タイマーモード(90分)で効果を  
発揮します。

・気になる部分がありましたら、  
ミストガン(噴射)機能で追加の処置  
を行ってください。

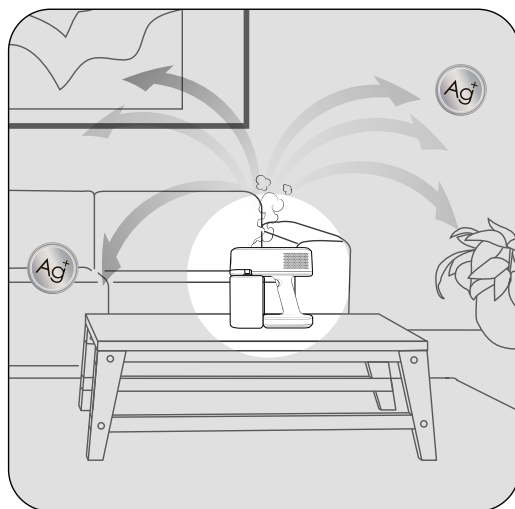

# 操作方法

## 1.モードを選ぶ

ボトルに液が80%~90%入ってることを確認し、  
主電源スイッチをオンにします。  
次にモードボタンでミストを選択。  
(選択すると  アイコンが白く光ります。)

## 2.噴霧

モードを設定したら平らな場所に本体を置いて、  
トリガースイッチを押すと噴霧が始まります。  
噴霧をやめる場合はもう一度トリガースイッチを押してください。

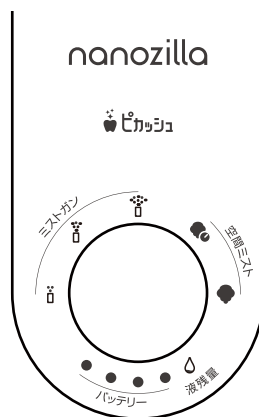

噴霧のON/OFFはトリガースイッチで操作します。

※噴霧は間欠動作になっています(一時停止しても故障ではありません)

## ■タイマーモードで使用する場合

タイマーモードでは、90分の噴霧の後自動で停止します。  
モード選択時にタイマーモードを選択することでご使用頂けます。  
(選択すると  アイコンが白く光ります。)

液残量が少なくなった場合、 アイコンが赤く点灯します

## 操作上の注意

- 1.液を満水状態(ボトルの80%程度)にしてお使いください。
- 2.吸水芯を交換した時は、液を入れて30分程度待ってから噴霧してください。
- 3.液が少なくなると液残量のアイコンが点灯し動作が停止します。  
故障ではありませんので、液を補充してお使いください。
- 4.湿度が高かったり、気温が低かったりすると装置周辺が濡れる場合があります。  
濡れた場合は拭き取ってください。

# ミストガン型(噴射) で使う場合

ドアノブ

おもちゃ

車

服

など接触頻度の高い部分を  
中心にワンポイント除菌&抗菌

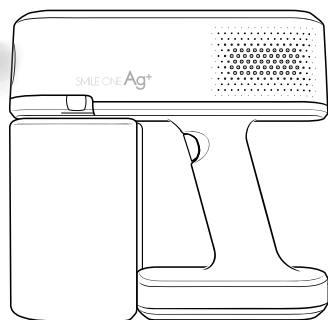

## ■かんたん除菌、抗菌、消臭

99%以上除菌、1日1回の噴射で  
24時間持続します。消臭効果もあるため車や  
衣服、ペット用品の使用におすすめです。

## ■素材を傷めない

衣服、革製品、貴金属、スマートフォン(※1)など  
にも素材を傷めずお使い頂けます。

(※1)お使い製品の取り扱い説明書をお確かめの上、お使いください。

## ■安心安全

ペットやお子さまがいるご家庭でも安心  
して使用できます。

## ■ふきとり不要

超微粒子のため、噴射後は拭き取り  
不要となっています。

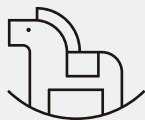

おもちゃ



ドアノブ



衣服

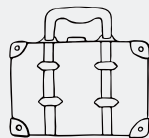

革製品

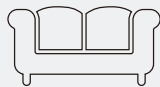

家具



スマートフォン



マスク



靴

# 操作方法

## 1.モードを選ぶ

ボトルに液が入っていることを確認し、  
主電源スイッチをオンにします。  
次にモードボタンで3段階からミストの強さを選びます。  
(選択されていると3つのアイコンのどれかが青く光ります)

 ...LOW     ...MIDDLE     ...HIGH

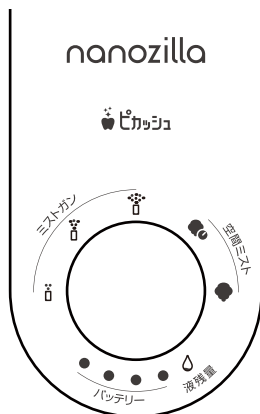

## 2.噴射

モードを設定したらトリガースイッチを押すと噴射が開始します。  
対象物から約1m以上離して噴射してください。噴射量の目安として手が少し湿る程度でご使用ください。超微粒子のため、噴射後は拭き取り不要となっています。  
噴射を停止する場合はもう一度トリガースイッチを押してください。

噴射のON/OFFはトリガースイッチで操作します。

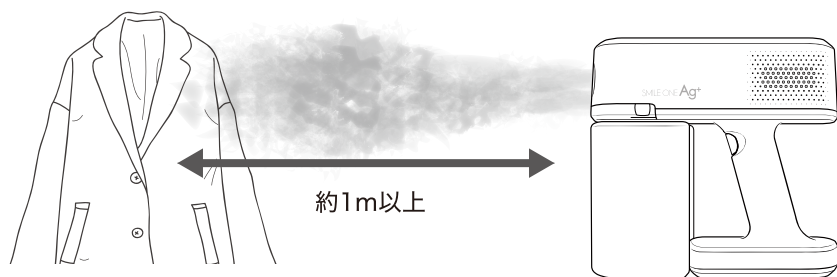



液残量が少なくなった場合、 アイコンが赤く点滅します

## 操作上の注意

液が少なくなると液残量のランプがつき点滅します。  
故障ではありませんので、液を補充してお使いください。

# 安全上のご注意

必ずお守りください

 <b>禁止</b> してはいけないこと(禁止)を示します	 <b>指示</b> しななければならないこと(指示)を示します
<p>液が入った状態で本体を横にしないでください。 液漏れが起こり故障の原因になります。</p> <p>専用液以外の液を使わないでください。 効果の保証は致しかねます。また装置の故障の原因になります。</p> <p>幼児の手の届くところでご使用、保管をしないでください。 人のいるところでのミスト型の使用はしないでください。</p>	<p>充電時は付属のアダプターをご使用ください。 充電出来ない場合があります。</p> <p>噴霧時(ミスト型)は、平らな場所に置いて お使いください。 転倒し液漏れ、故障の原因になります。 噴霧後は換気してください。</p>

## 故障かなと思ったら

症 状	予想される原因	解 決 方 法
電源が入らない	バッテリー残量不足	充電してご使用ください。
充電できない	充電用アダプター・ケーブルの容量不足	付属品または5V2A以上の充電機器を使用してください。
噴射しない (ミストガン型)	専用液の残量不足	ボトルに少量の液が残っていても噴射しない場合があります。専用液を補充してご使用ください。
	噴射ノズルのつまり	噴射ノズルの先端を軽く指で押さえ、強モードで噴射し空気を逆流させてつまりを解消してください。
噴霧しない (ミスト型)	専用液の残量不足	本機は、液残量が少ない場合噴霧機構を保護するために液の残量を検知して噴霧を停止します。ボトルに専用液を補充してご使用ください。
	吸水芯に液が十分に浸透していない	液が浸透するまで30分程度お待ち下さい。
	吸水芯が正しくセットされていない	給水芯の取り換え方法を参考に正しくセットください。
周りの床が濡れる	室内の湿度が高い	本製品は、ボトル内の液を霧状にして空気中に拡散させて室内を除菌・抗菌します。湿度が高い、気温が低い等の条件では気化されず周辺に結露する場合があります。乾燥したお部屋でのご使用をお勧めします。結露が発生した場合は、乾いた布等で拭きあげてください。しみ等の原因になります。
水漏れする	横倒しした	使用しない時は立てて保管してください。横倒しすると水漏れや故障の原因となります。

商品についての問い合わせ



 **096-342-1081**

受付時間9:00~17:00[土日祝を除く]